









RA44VF

CHAMBRELAN

www.chambrelan.com

Acier zingúé	Extension Totale	 Français	2
Zinc plated steel	Total extension	 English	3
Stahl silbern verzinkt	Vollauszüge	 Deutsch	4
Pozinkovaná ocel	Plný výsuv	 Āesky	5
Acero zincado	Extension Total	 Espaol	6
Acciaio zincato	Estensione Totale	 Italiano	7
Verzinkt staal	Geheel uittrekbaar	 Nederlands	8
Оцинковка	Полное выдвижение	 Русский	9
Stal ocynkowana	Wysuw peny	 Polski	10



www.chambrelan.com/RA44

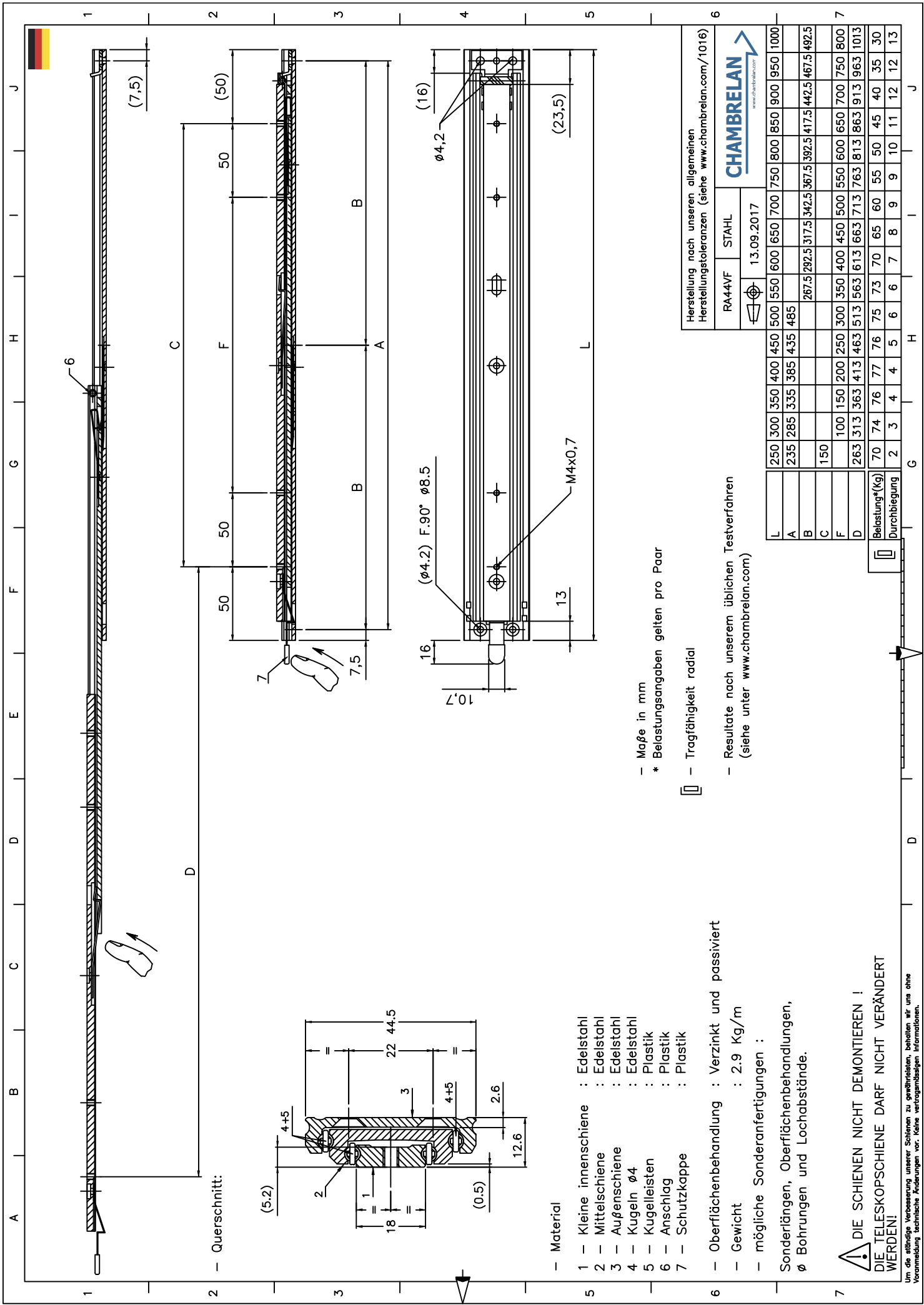

2 - Querschnitt:

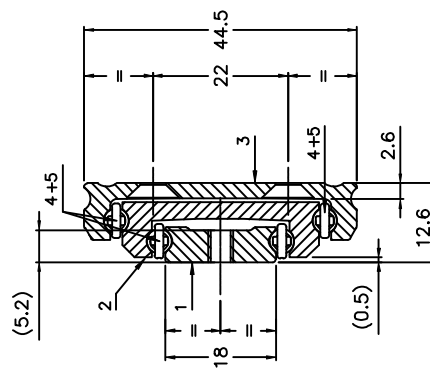

- Material
- 1 - Kleine innenschiene : Edelstahl
- 2 - Mittelschiene : Edelstahl
- 3 - Außenschiene : Edelstahl
- 4 - Kugeln $\phi 4$: Edelstahl
- 5 - Kugelleisten : Plastik
- 6 - Anschlag : Plastik
- 7 - Schutzkappe : Plastik

- Oberflächenbehandlung : Verzinkt und passiviert
- Gewicht : 2.9 Kg/m
- mögliche Sonderanfertigungen :

Sonderlängen, Oberflächenbehandlungen,
 ϕ Bohrungen und Lochabstände.

**⚠ DIE SCHIENEN NICHT DEMONTIEREN !
 DIE TELESKOPSCHIENE DARF NICHT VERÄNDERT
 WERDEN!**

Um die effiziente Verbesserung unserer Schienen zu gewährleisten, behalten wir uns ohne Vorwarnung technische Änderungen vor. Keine vertragsspezifischen Informationen.

- Maße in mm
- * Belastungsangaben gelten pro Paar
- ☐ - Tragfähigkeit radial
- Resultate nach unserem üblichen Testverfahren
 (siehe unter www.chambreilan.com)

Herstellung nach unseren allgemeinen
 Herstellungstoleranzen (siehe www.chambreilan.com/1016)

RA44VF	STAHL
	13.09.2017



L	250	300	350	400	450	500	550	600	650	700	750	800	850	900	950	1000
A	235	285	335	385	435	485										
B							267.5	292.5	317.5	342.5	367.5	392.5	417.5	442.5	467.5	492.5
C	150															
F	100	150	200	250	300	350	400	450	500	550	600	650	700	750	800	
D	263	313	363	413	463	513	563	613	663	713	763	813	863	913	963	1013
Belastung*(Kg)	70	74	76	77	76	75	73	70	65	60	55	50	45	40	35	30
Durchbiegung	2	3	4	4	5	6	6	7	8	9	10	11	12	12	13	

