

# Serie 18000

## Miniatur-Drucktaster mit Sprungschaltelement

Vorteile und technische Daten

UG1105-D



Für Einloch- oder Leiterplattenmontage

Snap-in Ausführung

B

### ELEKTRISCHE DATEN

- Schaltleistung bei ohmscher Last :
  - Messingkontakte, vergoldet : 100mA - 30V-
  - Silberkontakte, vergoldet : 1A 30V-
- Übergangswiderstand : 50 m $\Omega$  max. (Anfangswert)
- Isolationswiderstand : 1.000 M $\Omega$  min.
- Spannungsfestigkeit : 1.000 Veff. 50 Hz min.
- Elektrische Lebensdauer mit Nennstrom : 60.000 Zyklen

Typen für **hohe Ströme**, siehe 18635A und 18645A am Ende der Serie.

### MATERIALIEN

- Gehäuse : PBT
- Betätiger : Polyamid, glasfaserverstärkt
- Buchse : Messing, vernickelt
- Gehäusebügel : Stahl, rostfrei
- Befestigungsbügel : Stahl, verzinkt
- Kontakte : **AD** : Silber, vergoldet  
**CD** : Messing, vergoldet
- Abdichtung der Anschlüsse : Epoxy

### ALLGEMEINE DATEN

- Gesamtweg : 0,5 mm (.019)
- Anzugsdrehmoment : 1,25 Nm max.
- Arbeitstemperatur : -30°C bis +65°C
- Handlötung : 300°C, 3 Sekunden max.



# Serie 18000

## Miniatur-Drucktaster mit Sprungschaltelement

Gesamtübersicht

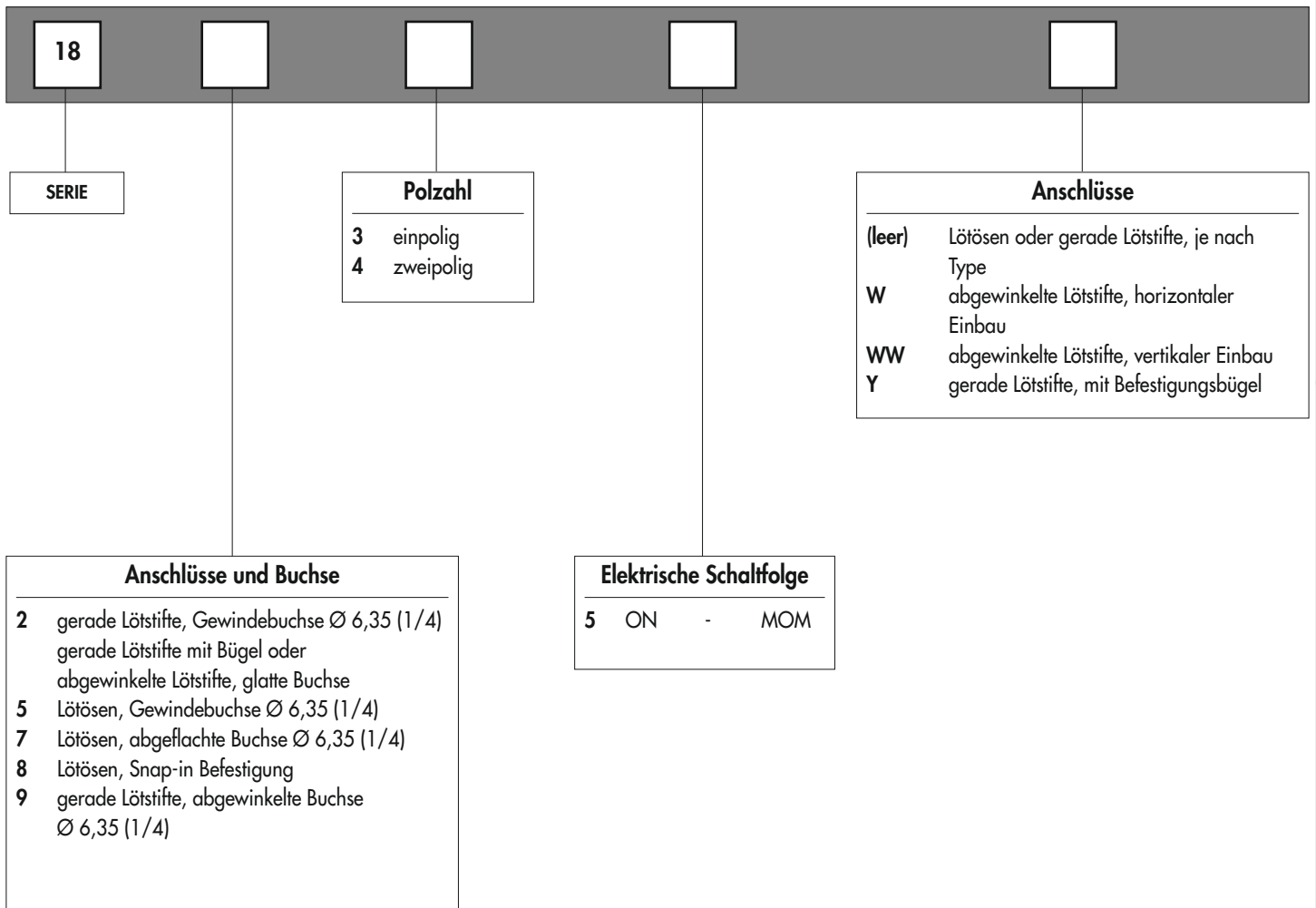

### BESTELLMHINWEISE

Auf den folgenden Seiten finden Sie :

- die Grundausführungen
- die Optionen in derselben Reihenfolge wie oben

**Maßangaben** : Alle Maße in Millimeter und Zoll (Zoll in Klammern)



**ACHTUNG** : Nicht alle im Bestellschlüssel möglichen Kombinationen sind lieferbar. Die möglichen Kombinationen sind den nachfolgenden Seiten zu entnehmen.

# Serie 18000

## Miniatur-Drucktaster mit Sprungschaltelement

OPTIONEN

### Gesamtübersicht

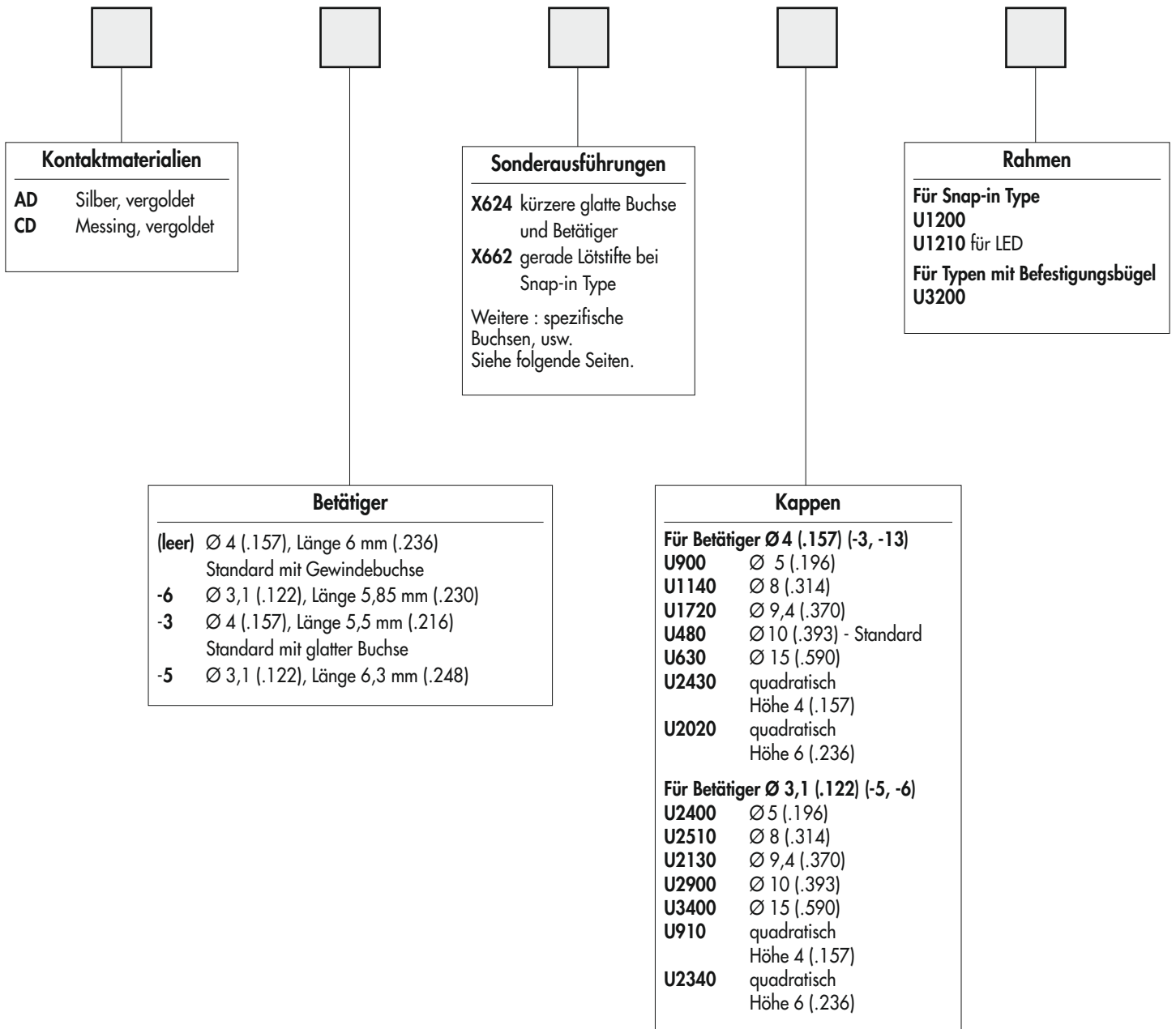

**Dichtkappen** zum Schutz gegen Staub und Wasser. Siehe Kapitel H.



**Montagezubehör** : Folgende Teile werden bei den Typen mit Gewindebuchse Ø 6,35 standardmäßig mitgeliefert :  
2 Sechskantmuttern SW 8 (.314) , 1 Positionsscheibe und 1 Zahnscheibe.  
Standard- und Sonderzubehör finden Sie in Kapitel I.



**Verpackungseinheit** : Typen W, WW und 18800 : 25 Schalter  
Weitere Typen : 50 Schalter

# Serie 18000

## Miniatur-Drucktaster mit Sprungschaltelement

Gewindebuchse Ø 6,35 (1/4) : 18500 - 18700 - 18200

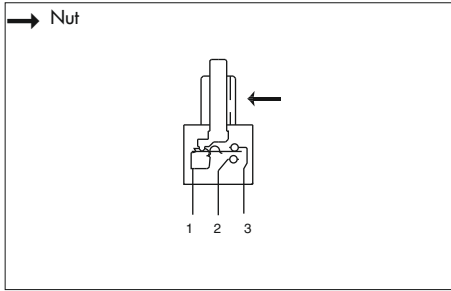

- Lötösen oder gerade Lötstifte
- Epoxyabdichtung der Anschlüsse

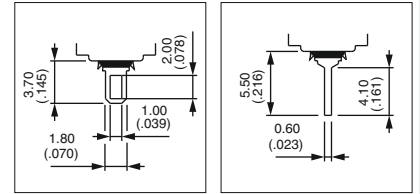

### GRUND- AUSFÜHRUNG

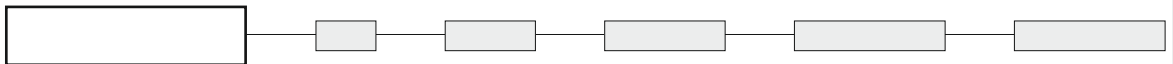

Gezeichnet mit Standardbetätiger

B

### Lötösen : 18500

→ Nut



einpolig  
18535

zweipolig  
18545



1-3

ON



1-2

MOM

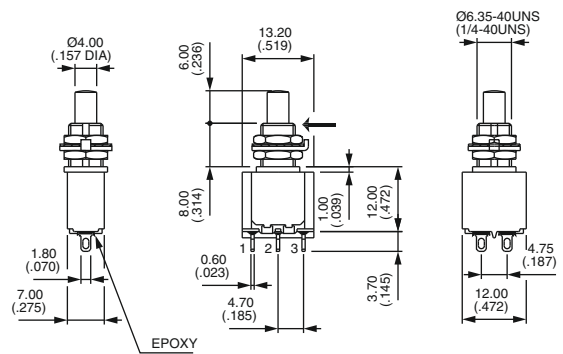

### Abgeflachte Buchse - Lötösen : 18700

→ Abflachung



einpolig  
18735

zweipolig  
18745



1-3

ON



1-2

MOM

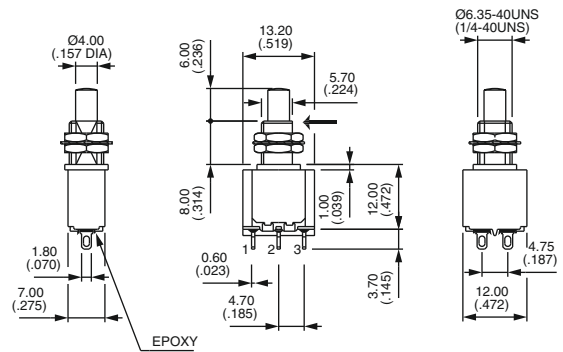

### Gerade Lötstifte : 18200

→ Nut



einpolig  
18235

zweipolig  
18245



1-3

ON



1-2

MOM

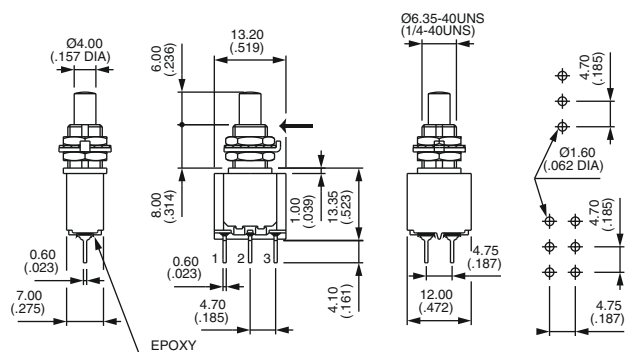

# Serie 18000

## Miniatur-Drucktaster mit Sprungschaltelement

Gewindebuchse  $\varnothing 6,35$  (1/4) : 18900 - Snap-in : 18800

GRUND-  
AUSFHRG

### Abgeflachte Buchse - gerade Lötstifte : 18900

→ Abflachung



einpolig  
**18935**

zweipolig  
**18945**



1-3

ON



1-2

MOM

ON

MOM

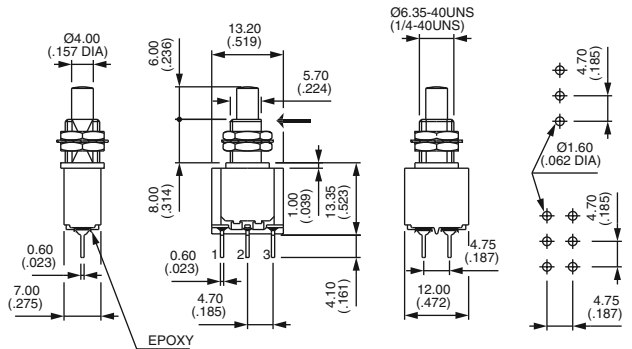

B

### Snap-in Befestigung - Lötösen : 18800

Gezeichnet mit Kappe U910 + U1200



einpolig  
**18835**

zweipolig  
**18845**



1-3

ON



1-2

MOM

ON

MOM

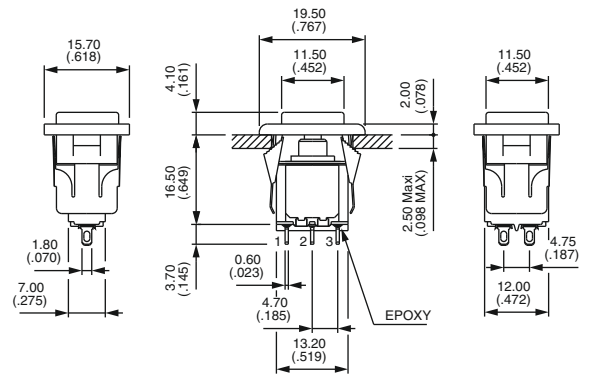

Auch mit geraden Lötstiften lieferbar :  
siehe X662 unter "Sonderausführungen"

### FRONTPLATTENAUSSCHNITT

18500 - 18200

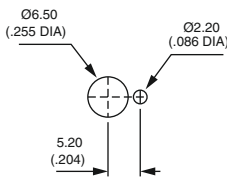

18700 - 18900

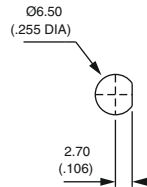

### FRONTPLATTENAUSSCHNITT

18800

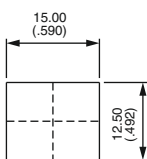

mit Rahmen **U1200**

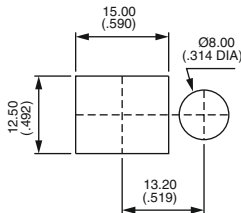

mit Rahmen **U1210** für LED



# Serie 18000

Miniatur-Drucktaster mit Sprungschaltelement



## Abgewinkelte Lötstifte - vertikaler Einbau : 18200WW



einpolig  
**18235WW**

zweipolig  
**18245WW**



1-3

ON



1-2

MOM

ON

MOM

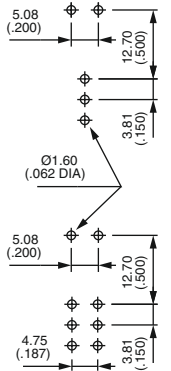
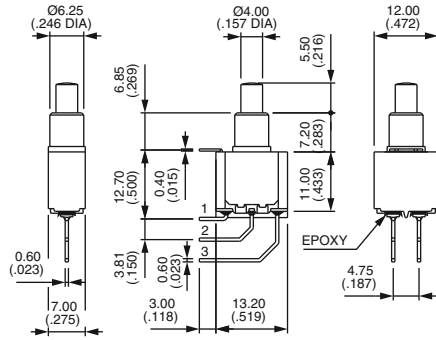

B

## KONTAKTMATERIALIEN



AD Silber, vergoldet  
CD Messing, vergoldet

## BETÄTIGER



Bindestrich vor der Betätigernummer notwendig

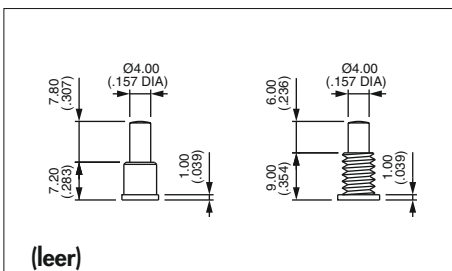

(leer)

Ø 4 (.157) - Standard mit Gewindebuchse

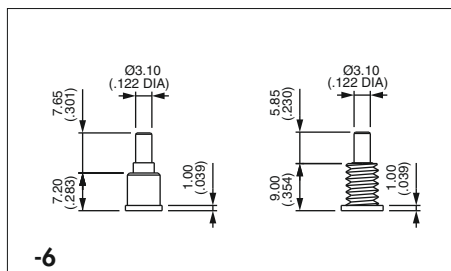

-6

Ø 3,1 (.122)

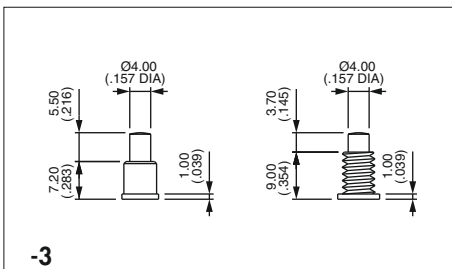

-3

Ø 4 (.157) - Standard mit glatter Buchse

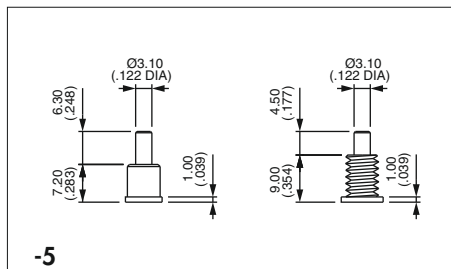

-5

Ø 3,1 (.122)





# Serie 18000

## Miniatur-Drucktaster mit Sprungschaltelement



### SONDERAUSFÜHRUNGEN (Fortsetzung)



**X371** glatte Buchse  $\varnothing$  6,25 mm (.246) anstelle der Standardgewindebuchse.

**X372** kürzere Gewindebuchse  $\varnothing$  6,35 (1/4). Höhe 7 mm (.274).

**X386** Gewindebuchse  $\varnothing$  6,35 mm (1/4) - Ersetzt die glatte Buchse bei Typen W - WW und Y.

**X438** glatte Buchse  $\varnothing$  6,25 mm (.246). Höhe 7,2 mm (.283) - ohne Flansch

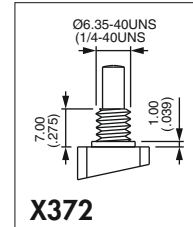

**X372**

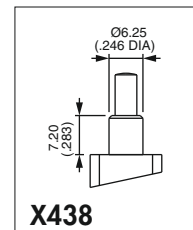

**X438**

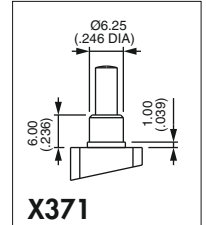

**X371**

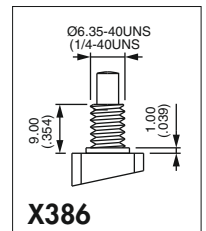

**X386**

### KAPPEN

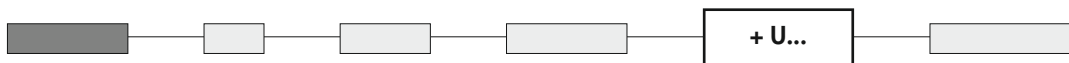

#### Kappen für Betätiger $\varnothing$ 4 (.157) (-13, -3)

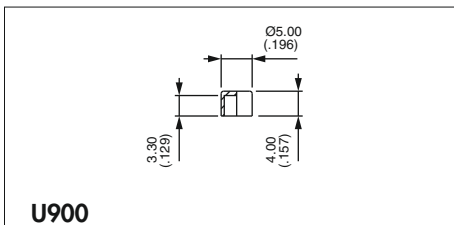

**U900**

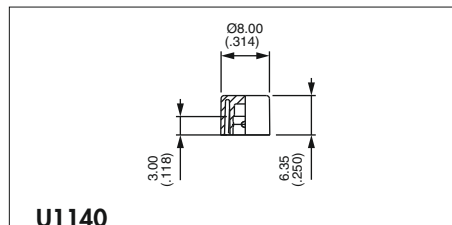

**U1140**

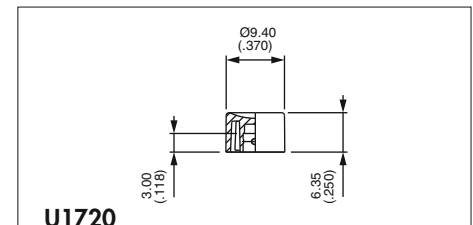

**U1720**

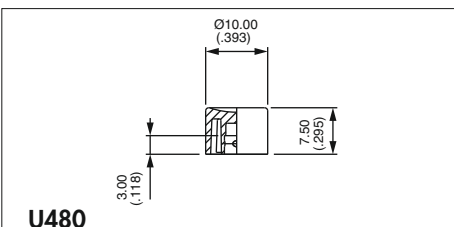

**U480**

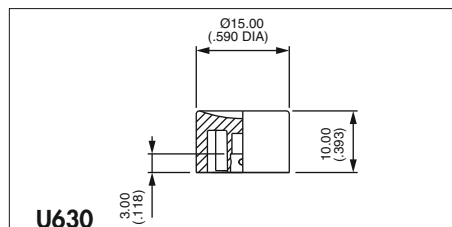

**U630**

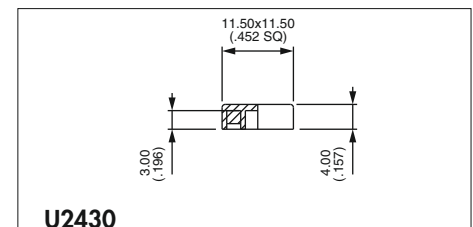

**U2430**

quadratisch

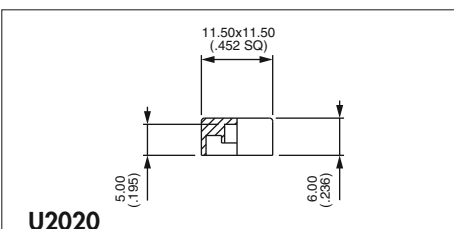

**U2020**

quadratisch

Kappenfarbe			
Letzte "0" ersetzen durch :			
1	blau	5	gelb
1/4	dunkelblau	6	rot
2	schwarz	7	elfenbein
3	grün	7/1	weiß
4	grau	9	orange



# Serie 18000

## Miniatur-Drucktaster mit Sprungschaltelement

### KAPPEN (Fortsetzung)

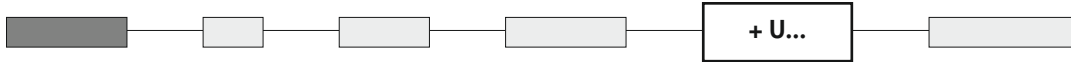

### Kappen für Betätiger Ø 3,1 (.122) (-5, -6)

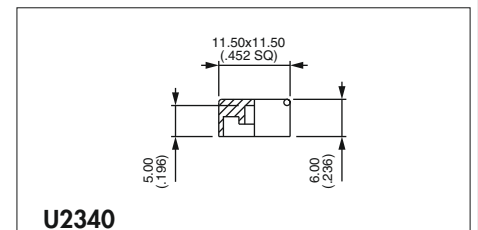
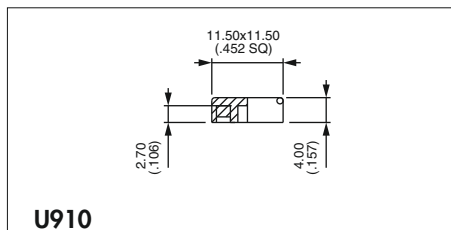
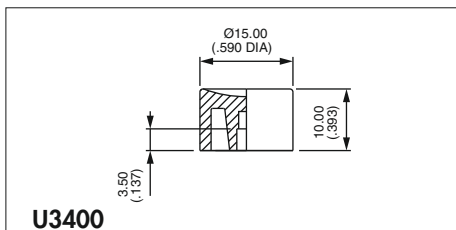
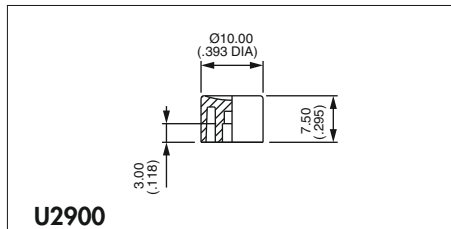
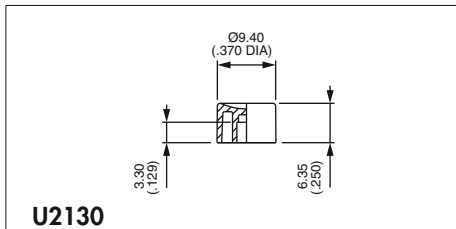
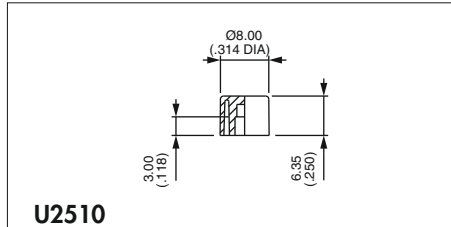
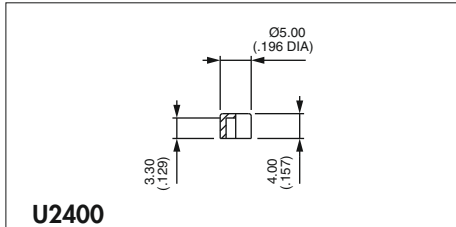

Kappenfarbe	
Letzte "0" ersetzen durch :	
1	blau
1/4	dunkelblau
2	schwarz
3	grün
4	grau
5	gelb
6	rot
7	elfenbein
7/1	weiß
9	orange

### Kappen für Typen 18800 und 188800X662

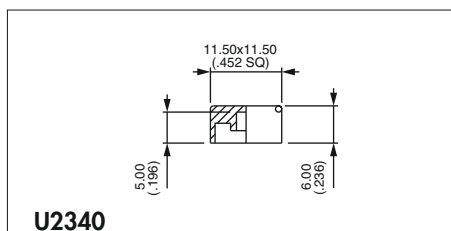
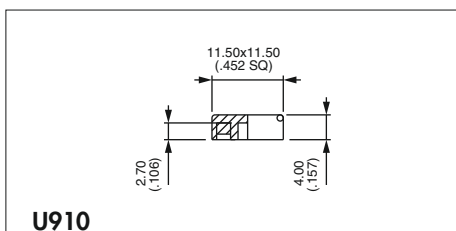

# Serie 18000

## Miniatur-Drucktaster mit Sprungschaltelement



### ZIERMUTTERN

Für Typen mit Gewindebuchse (18500 - 18700 - 18200 - 18900)

Verchromt. Bitte getrennt bestellen.

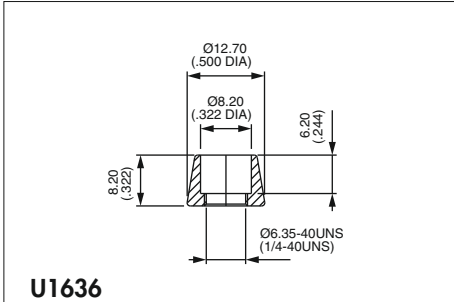

**U1636**

für Kappen U1140 und U2510

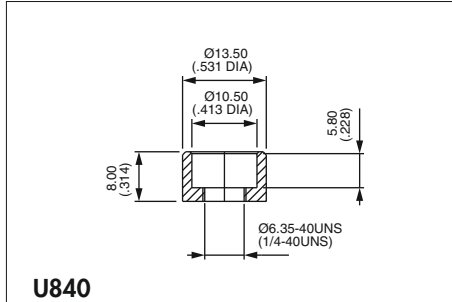

**U840**

für Kappen U480 und U2900

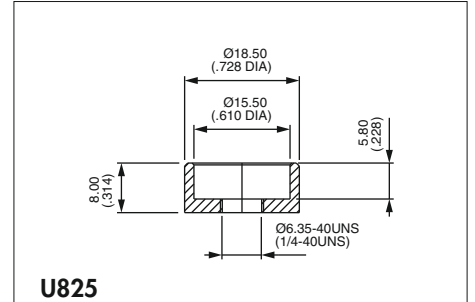

**U825**

für Kappen U630 und U3400

### RAHMEN



Für Snap-in Typen (18800 - 18800X662)

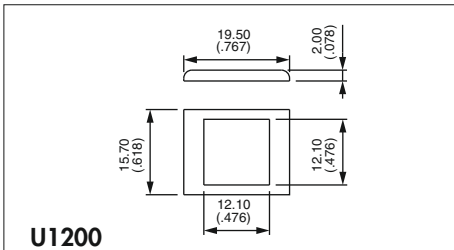

**U1200**

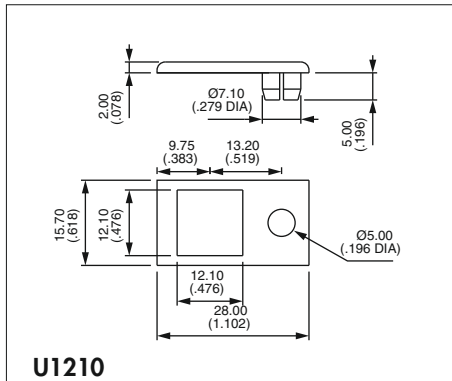

**U1210**

für LED Ø 5 (.196) (nicht geliefert)

#### Rahmenfarbe

Letzte "0" ersetzen durch :

- 1 blau
- 1/4 dunkelblau
- 2 schwarz
- 3 grün
- 4 grau
- 5 gelb
- 6 rot
- 7 elfenbein
- 7/1 weiß
- 9 orange

Für Typen mit Befestigungsbügel (18200Y und 18200YX624)

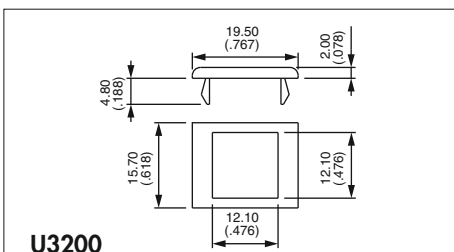

**U3200**

#### STANDARD FRONTPLATTENMONTAGE

Frontplatten mit Rahmen : 1 mm (.039) bis 2,5 mm (.098)

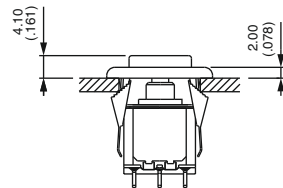

**18800 + U910 + U1200**

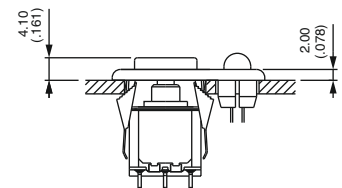

**18800 + U910 + U1210**

# Serie 18000

## Miniatur-Drucktaster mit Sprungschaltelement



☐ Für hohe Ströme

### ELEKTRISCHE DATEN

- Max. Schaltleistung bei ohmscher Last : 7A 30V-
- Übergangswiderstand : 20 m $\Omega$  max. bei 0,1A 3VDC (Anfangswert)
- Isolationswiderstand : 200.000 M $\Omega$  min. zwischen Anschlüssen und Masse
- Spannungsfestigkeit : 1.500 Veff. 50 Hz min.
- Elektrische Lebensdauer mit Nennstrom : 60.000 Zyklen

### ALLGEMEINE DATEN

- Schaltweg : 0,90 mm (.035)
- Arbeitstemperatur :  
-30°C bis +85°C

### MATERIALIEN

- Gehäuse : Diallyl Phtalat (DAP)
- Betätiger : Polyester, glasfaserverstärkt
- Buchse : Messing, vernickelt
- Gehäusebügel : Stahl, rostfrei
- Kontakte : Silber
- Abdichtung der Anschlüsse : Epoxy

B

# Serie 18000

## Miniatur-Drucktaster mit Sprungschaltelement

Für hohe Ströme : 18600

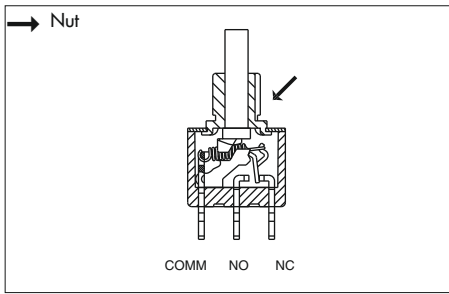

- Gewindebuchse  $\varnothing$  6,35 (1/4)
- Lötösen
- Epoxyabdichtung der Anschlüsse

### GRUND-AUSFÜHRUNG



B

### Einpölig



18635A

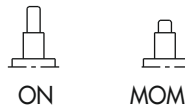

→ Nut

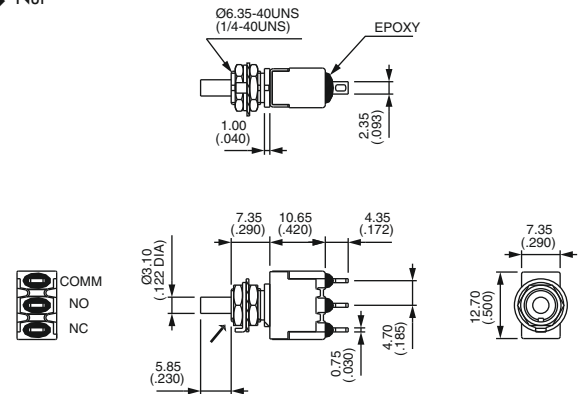

### Zweipölig



18645A

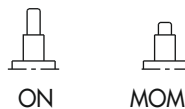

→ Nut

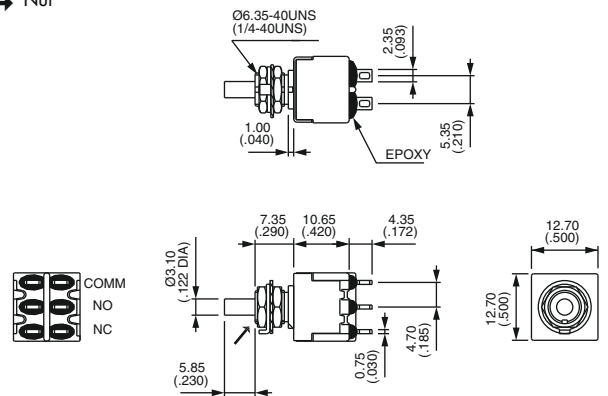

### KAPPEN



rund	
U2400	$\varnothing$ 5 (.196)
U2510	$\varnothing$ 8 (.314)
U2130	$\varnothing$ 9,4 (.370)
U2900	$\varnothing$ 10 (.393)
U3400	$\varnothing$ 15 (.590)

quadratisch	
U910	Höhe 4 (.157)
U2340	Höhe 6 (.236)

Für Dimensionen, siehe "Kappen für Betätiger  $\varnothing$  3,1 (.122)" auf den vorigen Seiten.

### FRONTPLATTENAUSCHNITT

